

手回し充電ラジオ

取扱説明書/保証書

AR-ASH30

9-RA2-901-01

Printed in China

【製造元】アイワジャパン株式会社

製品保証書		持込修理
品名	手回し充電ラジオ	
型名	AR-ASH30	
お買い上げ日	年 月 日	
保証期間	お買い上げの日から 1年	
本書は、下記記載内容で無料修理を行う事をお約束するものです。お買い上げ日から上記期間中に故障が発生した場合は、ご購入の上、修理をお申し付けください。 ●本書は再発行しませんので大切に保管ください。		
お客様	様	
ご住所	〒□□□-□□□□	電話 - -
●ご購入店様へ お買い上げ日、貴店名、住所、電話番号を記入のうえ、保証書はお客様へお渡しください。		
販売店		
<p>商品、操作方法やトラブルに関するご相談、お問い合わせ アイワお客様ご相談窓口：0570-062-312 修理のご依頼及び部品、修理品に関するお問い合わせ アイワ修理ご相談窓口：0570-000-271 受付時間：平日9時～17時(土日、祝日、長期連休を除く) <small>※ナビダイヤルは一部の電話ではご利用になれない場合がございます。</small> ホームページ：http://a-jm.co.jp アイワジャパン株式会社 東京都荒川区町屋1-38-16 〒116-0001</p> <p>無料修理規定</p> <ol style="list-style-type: none"> 正常な使用状態で保証期間内に製品が故障した場合には、本書に従い無償修理をさせていただきます。本書記載の修理対応の種別(持込修理)をご確認の上、以下の要領でご依頼及び本書の提示・提出をお願いします。 なお、受付窓口の種類は、お買い上げの販売店または本書に記載の相談窓口となります。 種別 保証書の提示・提出 持込修理 持参した製品の修理依頼の際に提示 <p>送料はお客様のご負担となりますのでご了承ください。</p> <ol style="list-style-type: none"> 保証期間内の故障でも次の場合には有料となります。 <ol style="list-style-type: none"> 本書の提示が無い場合。 本書にお買い上げ日・お客様名・販売店名の記入が無い場合、または字句を書き換えられた場合。 保証期間中に発生した故障について保証期間終了後に修理依頼された場合。 使用上の誤り(取扱説明書、本体貼付ラベル等の注意書きに従った正常な使用をしなかった場合を含む)による故障・損傷。 お買い上げ後の輸送、落下などによる故障・損傷。 火災・地震・風水害・落雷・その他天災地変、公害・騒音・異常電圧などによる故障・損傷。 一般家庭用以外(業務用など)に使用された場合の故障・損傷。 他の機器から受けた障害または不当な修理、改造による故障・損傷。 消耗・摩耗した部品の交換、汚損した部分の交換。 故障の状況その他事情により、修理に変えて製品交換する場合がありますのでご了承ください。 修理に際して再生部品・代替え部品を使用する場合があります。また、修理により交換した部品は弊社が任意に回収のうえ、適切に処理・処分させていただきます。 本書に基づく無料修理(製品交換を含む)後の製品については、最初ご購入時の保証期間が適用されます。 故障によりお買い上げの製品を使用できなくなったことによる損害については保証致しません。 記録媒体を搭載または使用する製品の場合、故障の際または修理・交換により記録内容が消失等する場合がありますが、記録内容についての保証はいたしません。 本書は日本国内のみで有効です。(This warranty is valid only in Japan.) <p>修理メモ</p> <div style="border: 1px solid black; height: 40px; width: 100%;"></div> <ul style="list-style-type: none"> 本書はお客様の法律上の権利を制限するものではありません。 保証期間経過後の修理につきましては、取扱説明書等をご覧ください。 		

⚠️警告

電気製品は安全のための注意事項を守らないと、火災や人身事故になることがあります。この取扱説明書には、事故を防ぐための重要な注意事項と製品の取り扱いかたを示しています。この取扱説明書をよくお読みのうえ、製品を安全にお使いください。お読みになったあとは、いつでも見られるところに必ず保管してください。

安全上のご注意

火災や感電などによる人身事故を防ぐため、次のことを必ずお守りください。

安全のための注意事項を守る

注意事項をよくお読みください。製品全般の注意事項が記載されています。

故障したら使わない

動作がおかしくなったり、破損しているのに気づいたら、すぐにお買い上げ店またはアイワの相談窓口に修理をご依頼ください。

万一、異常が起きたら

お買い上げ店またはアイワの相談窓口に修理を依頼してください。

警告表示の意味

取扱説明書および製品では、次のような表示をしています。表示の内容をよく理解してから本文をお読みください。

⚠️警告 この表示の注意事項を守らないと、火災や感電などにより死亡や大けがなど人身事故の原因となります。

⚠️注意 この表示の注意事項を守らないと、感電やその他の事故によりけがをしたり周辺の家財に損害を与えたりすることがあります。

行為を禁止する記号	行為を指示する記号
 	
禁止 分解禁止	指示

⚠️危険

 禁止 **可燃ガスのエアゾールやスプレーを使用しない**
 清掃用や潤滑油などの可燃性ガスを本機に使用すると、モーターやスイッチの接点、静電気などの火花、高温部品が原因で引火し、爆発や火災が発生する恐れがあります。**充電には付属のケーブルを使用する**
 付属品以外をご使用になると、電圧や端子の極性が異なることがあります。故障の原因ともなり、発煙、発火の恐れがあります。

⚠️警告

 禁止 **内部に水や異物を落とさない**
 水や異物が入ると火災や感電の原因となります。万一、水や異物が入ったときは、すぐに本体の電源を切り、USB電源ケーブルをUSB電源から抜き、お買い上げ店またはアイワの相談窓口にご相談ください。

USB電源ケーブルを傷つけない
 USB電源ケーブルを傷つけると、火災や感電の原因となります。

- USB電源ケーブルを加工したり、傷つけたりしない。
- 重いものをのせたり、引っ張ったりしない。
- 熱器具に近づけない。加熱しない。

湿気やほこり、油煙、湯気の多い場所や直射日光のあたる場所には置かない
 火災や感電の原因となることがあります。とくに風呂場では絶対に使用しないでください。

⚠️注意

 分解・修理・改造はしない
 感電・火災の原因となります。内部点検・調査及び修正はお買い上げの販売店またはアイワの相談窓口にご依頼ください。

 禁止 **安定した場所に置く**
 ぐらついた台の上や傾いたところなどに置くと、製品が落ちてけがの原因となることがあります。また、置き場所、取り付け場所の強度も十分に確認してください。

 禁止 **大音量で長時間つづけて聞きすぎない**
 大きな音量で長時間つづけて聞くと、聴力に悪い影響を与えることがあります。

 禁止 **幼児の手の届かない場所に置く**
 けがの原因となることがあります。お子さまがさわらぬようご注意ください。

電池についての安全上のご注意

液漏れ・破裂・発熱・発火・誤飲による大けがや失明を避けるため、下記の注意事項を必ずお守りください。

⚠️危険 乾電池または充電式電池が液漏れしたとき

乾電池または充電式電池の液が漏れたときは素手で液をさわらない
 液が本体内部に残ることがあるため、アイワの相談窓口またはお買い上げ店にご相談ください。液が目に入ったときは、失明の原因になることがあるので目をこすらず、すぐに水道水などのきれいな水で充分洗い、ただちに医師の治療を受けてください。液が身体や衣服についたときも、やけどやけがの原因になるので、すぐにきれいな水で洗い流し、皮膚に炎症やけがの症状があるときは医師に相談してください。

⚠️警告

- 火の中に入れない。分解、加熱しない。
- 火のそばや直射日光のあたるところ・炎天下の車中など、高温の場所で使用・保管・放置しない。
- 充電時、所定の充電時間を超えても充電が完了しない場合には、充電を停止してください。電池が発熱、破裂、発火する原因になるおそれがあります。
- 充電が終わったら必ずUSB電源ケーブルを取り外してください。所定の充電時間を超えて充電した場合、内部電池が発熱、発火、破裂する危険性があります。また電池寿命に影響を与える可能性があります。
- 小さい電池は飲み込む恐れがあるので、乳幼児の手の届くところに置かない。万が一飲み込んだ場合は、窒息や胃などへの障害の原因になるので、直ちに医師に相談する。
- 機器の表示に合わせて乾電池の＋と－を正しく入れる。
- コイン、キー、ネックレスなどの金属類と一緒に乾電池を携帯・保管しない。ショートさせない。
- 液漏れした乾電池は使わない。
- 使い切った乾電池は取りはずす。長時間使用しないときも取りはずす。
- 新しい乾電池と使用した乾電池、種類の違う乾電池を混ぜて使わない。

⚠️注意

- 定期的に充電してください。
- 本機を初めて使用するときや、長期間使用しなかったとき、電源を入れた状態で放置したときは、充電しても持続時間が短くなる場合があります。
- 本機を長期間使用しない場合は、内蔵充電電池の劣化を防ぐため、乾電池を取り外し、電源切替スイッチを「乾電池」に切り替えてください。
- 電池が消耗してくると音が小さくなったり、歪んだり、同調ランプが暗くなったりします。
- 電池の持続時間は周囲の環境や使用状態により、異なる場合があります。
- 乾電池の外装のビニールチューブをはがしたり傷つけたりしない。
- 指定された種類以外の乾電池は使用しない。

内蔵充電電池について

- 充電回数や使用期間などによって、少しずつ充電能力が低下し、持続時間が短くなります。内蔵充電電池の消耗は特性であり、故障ではありません。
- 周囲の温度が低い場合には、持続時間は短くなります。
- お客様による内蔵充電電池の交換はできません。
- 充電中は充電ランプが点灯します。
- ソーラー充電の場合、光が弱いと充電ランプの点灯が暗くなります。

廃棄について

- 本製品には、リチウムイオン電池が使用されています。一般ゴミとして廃棄できませんのでアイワの相談窓口にご相談ください。

保証書とアフターサービス

保証書

- 所定事項の記入および記載内容をお確かめのうえ、大切に保管してください。
- 保証期間は、お買い上げ日より1年間です。

アフターサービスについて

調子が悪いときは

この説明書をもう1度ご覧になってお調べください。

それでも調子が悪いときは

アイワの相談窓口またはお買い上げ店にご相談ください。

保証期間中の修理は

製品保証書の記載内容に基づいて修理させていただきます。詳しくは製品保証書をご覧ください。

保証期間経過後の修理は

修理によって機能が維持できる場合は、ご要望により有料修理させていただきます。

部品の保有期間について

補修用性能部品(製品の機能を維持するために必要な部品)を、製造打ち切り後6年間保有しています。ただし、故障の状況その他の事情により、修理に代えて製品交換をする場合がありますのでご了承ください。

電源を準備する

本機は内蔵充電電池・乾電池のどちらでも使用することができます。

手回しで充電する

本体背面のハンドルを1秒間に2回転の速度で時計回りに回転させます。

- ハンドルを速く回しても充電時間が短くなることはありません。無理に力を入れず一定のスピードで回転してください。

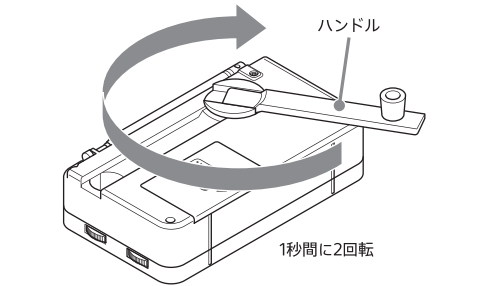

充電時間と使用可能時間の目安

120回転/分で3分間充電した場合、ラジオを約6分、LEDライトを約30分使用可能です。

- 周囲の環境や使用状態により、異なる場合があります。

注意

- 携帯の充電と同時に手回し充電を行うことはできません。本体に充電してから各機能を使用してください。
- ラジオ受信中に充電すると、ラジオに雑音が入る場合があります。

- 手回し充電を行う際は、付属のストラップを手首に付けて回転させてください。
- ストラップがハンドルにからまないようご注意ください。

ソーラーパネルで充電する

本体のソーラーパネルに日光が当たる場所・向きに置いてください。

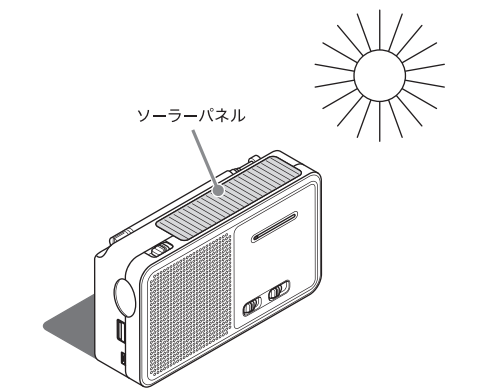

microUSBポートから充電する

付属のUSB電源ケーブルを、本体のmicroUSBポート(本体充電用)とパソコンやUSB ACアダプター(別売り)などに接続します。

- ACアダプターは市販のUSB ACアダプター (USB A)をお使いください。出力電圧：5V 出力電流：500mA以上

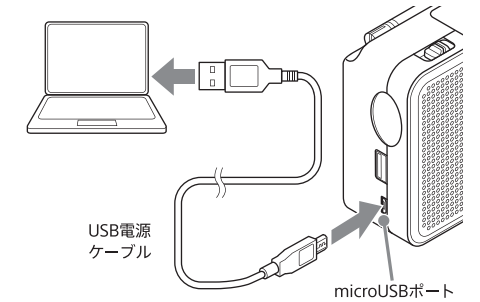

乾電池(別売り)を使う

本体背面の電池ふたを開け、単4形乾電池3本(別売り)を入れます。

- 必ず一側から、＋と－の向きを正しく入れてください。

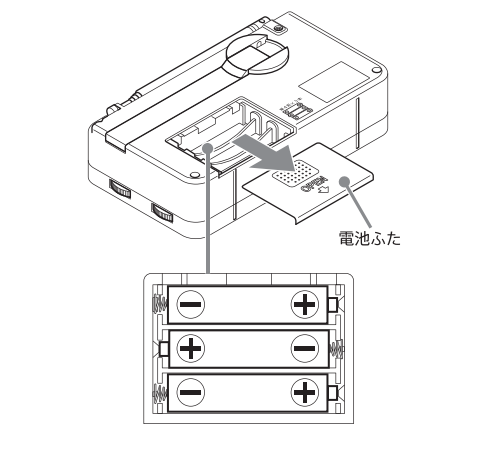

注意

- 乾電池を使用しない場合は、必ず本体の内蔵充電電池に充電してから各機能をご使用ください。
- 乾電池から内蔵充電電池には充電できません。
- 乾電池には使用期限があります。使用期限が切れた乾電池は使用しないでください。
- 乾電池はアルカリ乾電池をご使用ください。

各部名称

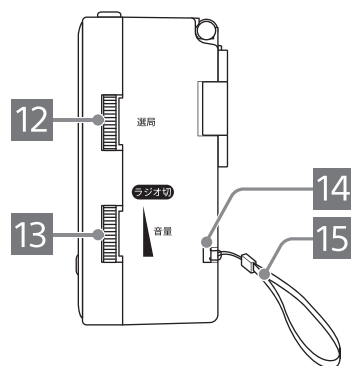
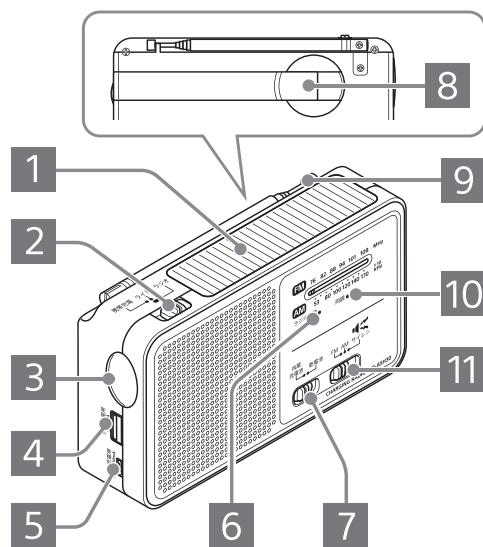

- | | |
|-----------------------|---------------------|
| 1 ソーラーパネル | 9 FMアンテナ |
| 2 携帯充電/ライト/ラジオ切替スイッチ | 10 同調ランプ |
| 3 LEDライト | 11 FM/AM/サイレン切替スイッチ |
| 4 USBポート (携帯充電用) | 12 選局ダイヤル |
| 5 microUSBポート (本体充電用) | 13 ラジオ電源/音量調節ダイヤル |
| 6 ラジオ電源/充電ランプ | 14 ストラップホール |
| 7 電源切替スイッチ | 15 ストラップ |
| 8 ハンドル | |

電源の切り替えについて

内蔵充電電池/乾電池の切り替えは、電源切替スイッチで行います。

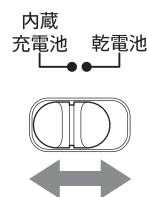

ラジオを聞く

1. 携帯充電/ライト/ラジオ切替スイッチを「ラジオ」に切り替える。
2. FM/AM/サイレン切替スイッチをFMまたはAMに切り替える。

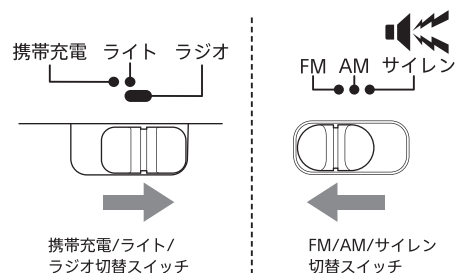

注意

- FM/AM/サイレン切替スイッチを「サイレン」にすると、大きな音が鳴りますのでご注意ください。

3. ラジオ電源/音量調節ダイヤルをカチッと音がするまで回して電源を入れる。

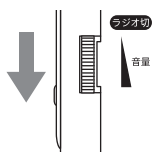

4. 選局ダイヤルを回して放送局を選択する。

FM放送を聞く場合は、FMアンテナを伸ばして、長さや方向、角度を変えて受信状態が最も良くなるように調節してください。
AM放送を聞く場合は、本体を動かして受信状態が最も良い向きを探してください。

- ラジオ放送を良好な状態で受信すると、同調ランプが点灯します。

LEDライトを使う

携帯充電/ライト/ラジオ切替スイッチを「ライト」に切り替えます。

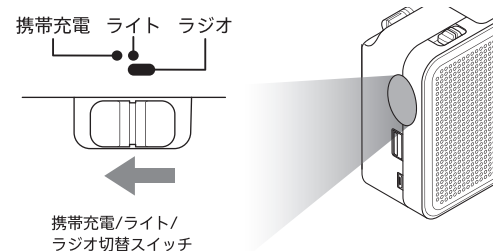

- LEDライトを消すには、携帯充電/ライト/ラジオ切替スイッチを「ラジオ」に切り替えます。

サイレンを鳴らす

FM/AM/サイレン切替スイッチを「サイレン」に切り替えます。



- サイレンを消すには、FM/AM/サイレン切替スイッチをFMまたはAMに切り替えます。

携帯電話などを充電する

1. 内蔵充電電池で充電する場合

- ① 電源切替スイッチを「内蔵充電電池」に切り替える。
- ② 携帯充電/ライト/ラジオ切替スイッチを「携帯充電」に切り替える。

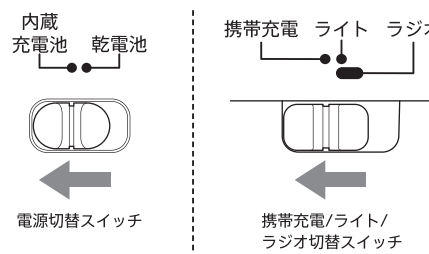

2. 乾電池で充電する場合

- ① 電源切替スイッチを「乾電池」に切り替える。
- ② 携帯充電/ライト/ラジオ切替スイッチを「携帯充電」に切り替える。

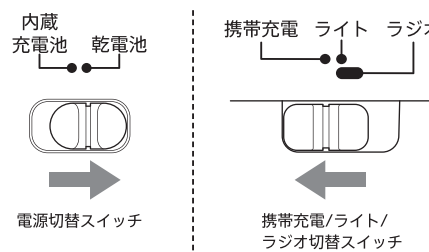

- マンガン乾電池からは充電できません。
- アルカリ乾電池から充電する場合は、新品をお使いください。

3. 付属のUSB電源ケーブルを、本体のUSBポート(携帯充電用)と携帯電話の外部接続端子などに接続する。

- 携帯電話のLEDや画面表示などで、充電が開始されたことを確認してください。詳しくは携帯電話の取扱説明書などをご参照ください。
- お使いの携帯電話の外部接続端子がmicroUSBでない場合、対応のUSBケーブルはお客様にてご用意ください。

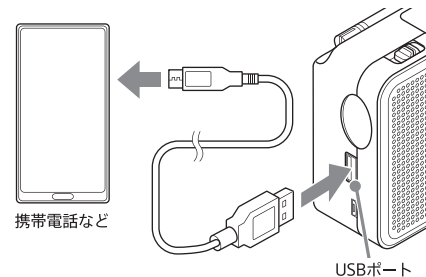

注意

- ラジオを聞きながら携帯電話に充電することはできません。
- 携帯電話の電池が完全になくなる前に充電してください。
- 携帯電話への充電は、あくまでも緊急時など一時的なご利用を想定しております。通常の充電はお使いの携帯電話専用の充電器をご使用ください。
- ハンドルを回して直接携帯電話への充電はできません。必ず内蔵充電電池に充電してから充電してください。
- 携帯電話の充電電池の状態などによっては充電できない場合があります。詳しくは携帯電話の取扱説明書などをご参照ください。
- 本製品は、USB充電可能な全ての製品に充電できることを保証するものではありません。
- 万一、本製品の使用によりお使いの携帯電話などの故障またはデータの破損・消失などの障害が生じた場合、当社では責任を負いかねます。

ご使用が終わったら

1. ラジオ電源/音量調節ダイヤルを「ラジオ切」の方向にカチッと音がするまで回して、電源を切る。

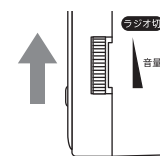

2. 携帯充電/ライト/ラジオ切替スイッチを「ラジオ」に切り替える。

3. FM/AM/サイレン切替スイッチをFMまたはAMに切り替える。

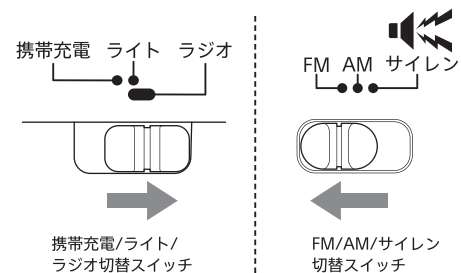

- ダイヤルが「ラジオ切」の状態であっても、スイッチが「ライト」になっている場合はライトが点灯します。

故障かなと思ったら

電源が入らない

- ➔ 内蔵充電電池が充電されているか、確認してください。
- ➔ 乾電池で使う場合、乾電池が正しく入っているか、確認してください。
- ➔ 乾電池で使う場合、乾電池が消耗していないか、確認してください。

音が出ない

- ➔ 各切替スイッチで正しい音源を選択しているか、確認してください。
- ➔ 音量が最小になっていないか、確認してください。

雑音が入る

- ➔ 近くで携帯電話など電波を発するものを使用しないでください。
- ➔ テレビや蛍光灯の近くでAM放送を受信していませんか。雑音が入ることがあります。また、テレビの近くで本機を使用すると、テレビの画面が乱れることがあります。このようなときは本機をテレビから離してください。

それでも解決しない時は…

- ➔ アイワの相談窓口にご相談ください。

主な仕様

ラジオ部

受信周波数 FM:76 ~ 108 MHz
ワイドFM対応
AM:522 ~ 1710 kHz

共通部

電源 リチウムイオン電池 3.7 V
800 mAh, 単4形乾電池3本 (乾電池は別売りです)
スピーカー 5cm (8Ω)
実用最大出力 500 mW
LEDライト 45 lm
入力端子 microUSBポート (本体充電用, 5V 500mA)

出力端子

USB出力ポート (給電用, 5 V 1 A)

電池持続時間(目安)

アルカリ乾電池使用時: ラジオ受信時 約14時間、
LEDライト 約7時間、
サイレン 約7時間
内蔵充電電池使用時: ラジオ受信時 約9時間、
LEDライト 約4時間、
サイレン 約4時間

充電時間(目安)

手回し充電時: ラジオ 約6分、LEDライト 約30分の使用可能 (120回転/分で3分間充電した場合)

ソーラーパネル充電時: フル充電まで約18時間 (充電環境による)

USB充電時: フル充電まで約7時間

使用温度範囲

0°C ~ 40°C

最大外形寸法

140 mm (幅) × 81 mm (高さ) × 40 mm (奥行)

質量

約240 g (乾電池含まず)

同梱品

本体(1)
ストラップ(1)
USB電源ケーブル(1)
取扱説明書/保証書(本書)